

Útvar hlavnej architektky  
HI. mesto SR Bratislava

# Nový verejný priestor Svoradova

štúdia revitalizácie a sprístupnenia priestoru pre verejnosť

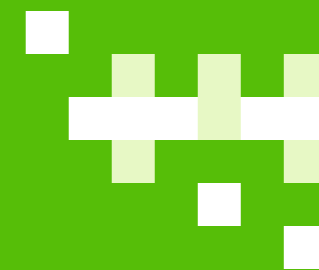

bratislava  
**zelenaj sa**

Bratislava sa pripravuje  
na zmenu klímy

# Textová správa

Riešené územie je jedným z posledných nezastavaných častí bývalej tzv. Pálffyho záhrady. Ako môžeme vidieť na Marquartovom pláne Bratislavy z roku 1765, Pálffyho záhrada sa rozprestierala medzi dnešnými ulicami Zámockou, Zochovou, Palisádmi. Nad záhradou sa vypínal kaštieľ Pálffyovcov. Ten dal postaviť po roku 1630 na dovtedy málo užívanom a pomerne nepríjemne členitom pozemku pod Hradom župan prešporskej stolice gróf Pavel Pálffy.

Záhrada sa rozprestierala na svahu hradného kopca smerom k severu. Prudký svah bol členený niekoľkými terasami. Na jednej z nich teraz prebieha Svoradova ulica. Záhrada bola rozčlenená na niekoľko pravouhlých plôch, ktoré boli osadené vzácnymi rastlinami. V jednej časti záhrady, ako to napr. dokladá rytina z roku 1735 stála mohutná lipa, ktorá bola obstavaná drevenou konštrukciou pripomínajúcou lešenie, po ktorej sa dalo dostať hore a vychutnávať si v čase kvitnutia jej vôňu. Terasy záhrady, ktorú roku 1801 odovzdali verejnosti, boli vysadené alejami. V roku 1870 Pálffyovci palác aj záhradu predali za 105 000 fl. Slobodnému kráľovskému mestu Bratislava. Mesto následne celý areál rozparcelovalo a postupne tu boli vybudované rôzne objekty.



Pálffyho záhrada na Marquartovom pláne z roku 1765  
Zdroj: archív MUOP

Na riešenej parcele na Svoradovej boli, za doposiaľ nie jasného historického datovania vybudované 2 okrúhle betónové nádrže spojené prečerpávacím zariadením. Predpokladá sa, že sa jedná o vodné nádrže z 2. svetovej vojny, ktoré boli vybudované pre účely civilnej ochrany. O stavbe neexistujú archívne údaje, čo by nasvedčovalo jej vybudovanie počas vojnových rokov 2. svetovej vojny.

## Perspektívy revitalizácie so zapojením verejnosti

Riešená plocha je dlhodobo nevyužívaná a zanedbaná. Svojou históriou a polohou má však potenciál stať sa miestom oddychu a krátkodobej rekreácie a to nielen pre obyvateľov najbližšieho, ale aj širšieho okolia.

V najbližšom kontakte s lokalitou sa nachádza celé spektrum budúcich užívateľov, ktoré sa bezpochyby môže označiť ako veľmi rôznorodé (od detí susediacej základnej školy, vysokoškolských študentov z neďalekej VŠMU a internátu až po najstaršiu kategóriu seniorov). Z tohto následne by adekvátne mala vyplývať aj rôznorodosť funkcií budúceho verejného priestoru.

S cieľom vzbudenia záujmu o túto lokalitu, ako aj s cieľom spresnenia a overenia funkcií a definovanie potenciálu budúceho revitalizovaného priestoru bola v zimných mesiacoch roka 2014 realizovaná anketa. Spolu s výsledkami ankety sa v decembri 2014 uskutočnilo plánovacie stretnutie s verejnosťou. Účelom tohto stretnutia bolo informovať o budúcej revitalizácii priestoru na Svoradovej, predstaviť a doplniť názory a podnety občanov, vyplývajúce z výsledkov ankety týkajúce sa možného funkčného využitia priestoru, ako aj pokúsiť sa celý priestor budúceho verejného priestoru „naplánovať spolu s občanmi“. Na konci plánovacieho stretnutia sa naozaj podarilo spracovať a odprezentovať 5 alternatívnych návrhov revitalizácie územia.

## Niekoľko citátov:

„Viem si tam predstaviť mix park s lavičkami na relax aj pár preliezok, na malé kultúrne podujatia. Prípadne malý amfiteáter spojený s VŠMU.“

„Priestory na sedenie. Nemusia byť ani formou lavičky. Húpačka zo stromu.“

„Lavičky určite, a nielen detské herné prvky..aj my, veľké deti sa radi hráme..“

„Stačilo by niečo nenápadné, ako som spomínala, ten priestor má svoje osobitné čaro, stačí ho len udržať a podporiť :).“

## Navrhované funkcie a prvky

Plánovacie stretnutie a diskusia s verejnosťou, ako aj samotné výsledky ankety priniesli „vzácnu“ zhodu názorov na riešenie, hlavnú funkciu a prvky budúceho verejného priestoru.

Obyvatelia štvrte, ako aj ďalší aktívni účastníci stretnutia sa jednoznačne vyjadrili za vytvorenie oddychového priestoru s možnosťou športu, aktívneho oddychu a rekreácie.



Plánovacie stretnutie 16.12.2014

Táto požiadavka plne odráža do značnej miery súčasnú situáciu - nedostatok kvalitných verejných priestorov a kvalitných zelených plôch určených pre oddych a krátkodobú rekreáciu. V okolí sa nachádza len vyhradená plocha zelene – cintorín na Kozej ulici a detské ihrisko „Slubekova záhrada“ na Palisádach. Pritom benefity plôch zelene s možnosťou krátkodobej rekreácie sú všeobecne známe a overené. Nielenže prispievajú k zvýšeniu atraktivity daného miesta, ale pomáhajú budovať sociálny kapitál, prispievajú k zlepšeniu zdravotného stavu obyvateľstva, skvalitneniu životného prostredia a k zvýšeniu celkovej kvality života. Táto skutočnosť nadobúda na osobitnom význam v súvislosti s očakávanými negatívnymi dôsledkami zmeny klímy v mestách, ktoré sa budú prejavovať letnými horúčavami, dlhotrvajúcimi suchami striedanými s obdobím intenzívnych lejakov.

Strategické vytváranie plôch zelene, prístupných pre širokú verejnosť má a bude mať nesmierny význam v budúcnosti. Takýto trend je možný sledovať na mestách, ktoré sa nielen pripravujú na zmenu klímy, ale si stanovili smerovanie svojho rozvoja udržateľným smerom.



Pohľad na vstupnú časť priestoru na Svoradovej

## Navrhované funkcie

Nový verejný priestor – parčík Svoradova by mal:

- zachovať si svoj prírodný charakter a zároveň by to mal byť atraktívny priestor pre krátkodobú rekreáciu rozličných vekových skupín, rešpektujúci rôznorodosť užívateľov, ich nárokov a schopností,
- podporovať sociálnu interakciu, mal by byť priestorom, ktorý pomôže budovať komunitu a upevňovať väzby v rámci nej,
- poskytovať priestor pre kultúrne podujatia, aktívny oddych a pohyb,
- priestorom, ktorý pomôže plniť environmentálne a ekologické funkcie v území a podporovať biodiverzitu

## Navrhované prvky

- Oddych v zeleni:
- Posedenie v tieni, relax, pokojné miesto pre dôchodcov, ale aj študentov, wifi, vonkajšia „študovňa“ a čítať
- Športovo-rekreačné aktivity: aktívny oddych a šport, hracie prvky, cvičenie
- Kultúrne aktivity: kino, hudba, divadlo, priestor pre začínajúce kapely, predstavenia študentov VŠMU, amfiteáter/javisko/hľadisko, pódium, výstavy, inštalácie, happening, kreatívne aktivity
- Environmentálne aktivity: zasakovanie zrážkovej vody, podpora hniezdiacich vtákov, hmyzí domček a i.
- Komunitné aktivity: občianske stretnutia, diskusia, údržba parčíka, Speaker's Corner

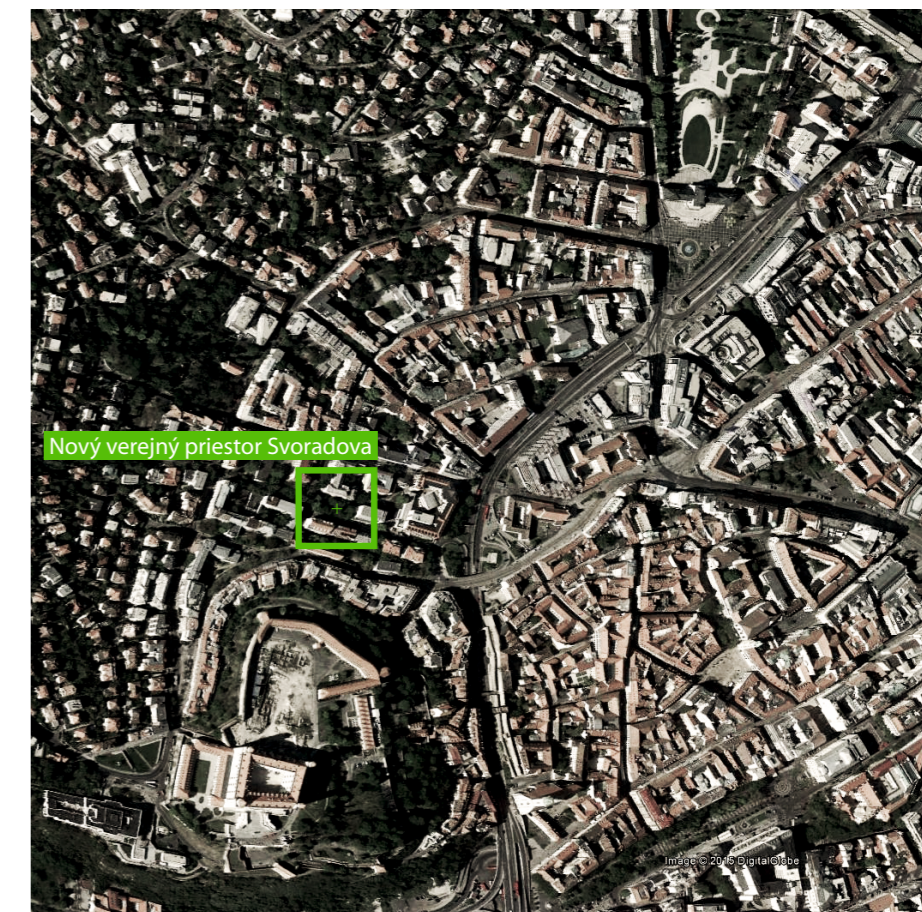
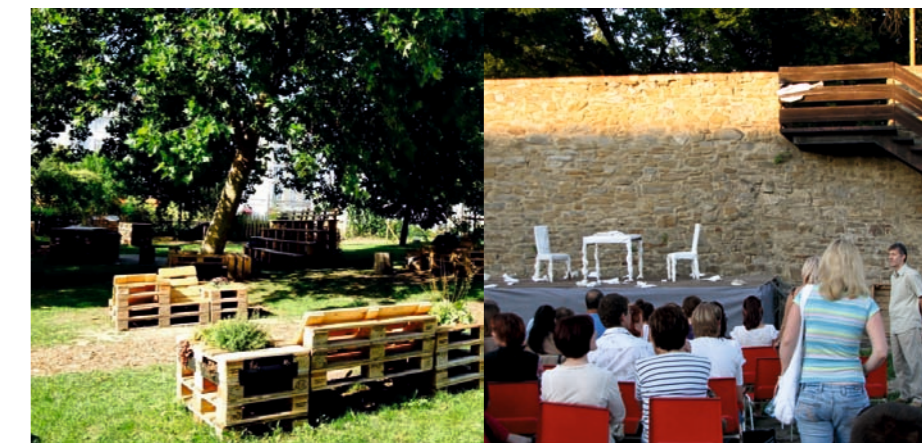



lavíčky

# Finalizovaný návrh funkčných zón a parkových úprav

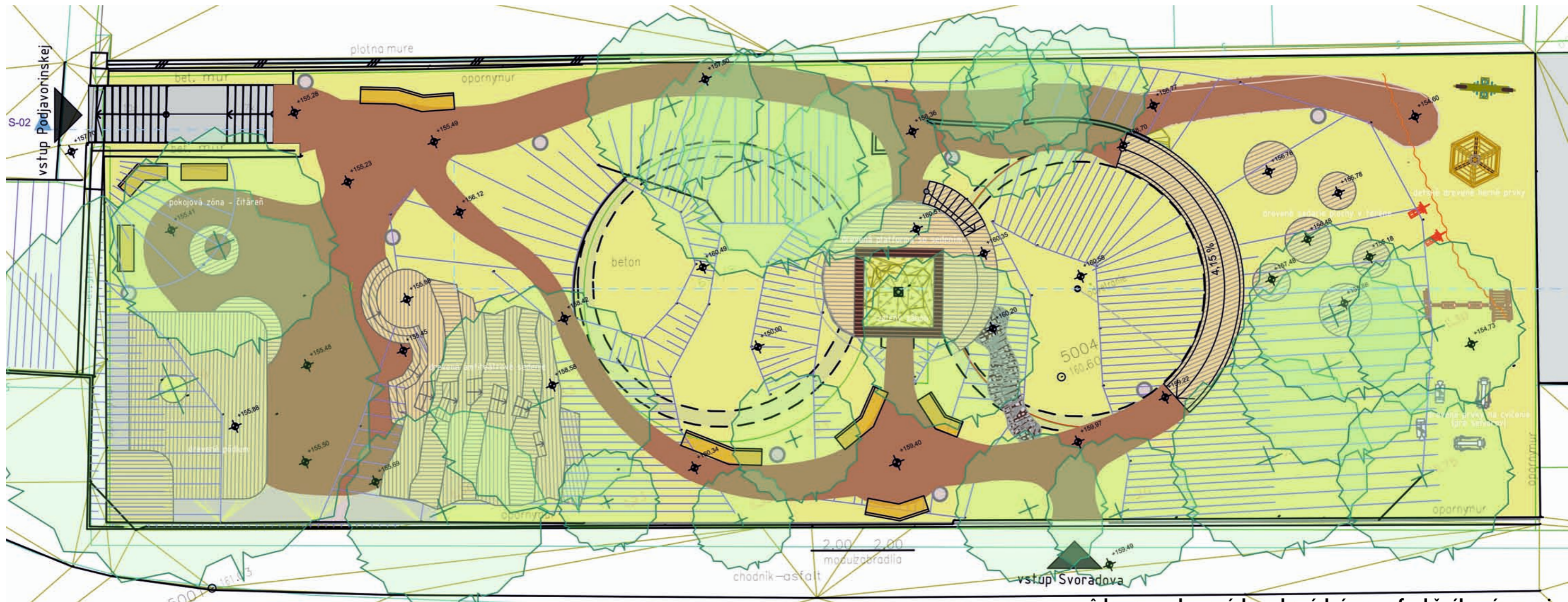

pôdorys navrhovaných parkových úprav a funkčného zónovania



pôdorys návrhu riešeného priestoru



axonometria návrhu priestorového riešenia

# Materiálové riešenie

## Materiálové riešenie navrhovaných plôch

S cieľom ponechania prírodného charakteru celého riešeného priestoru sa ako povrch chodníkových komunikácií navrhuje mlat.

Mlatový povrch môže byť vybudovaný alternatívne na základe nasledovnej skladby:

Na rastlý terén bude umiestnená separačná geotextília, na ňu sa navrství 200 mm vrstva drveného kameniva frakcie 0–63mm a na ňu 100 mm mlatovej vrstvy, ílovitého piesku, ktorý bude zavalcovaný. V prípade, že bude príliš suchý, bude potrebné tento poliať vápenným mliekom, naopak v prípade že bude ílovitý piesok mokvý, je nutné pridať vápenný prášok.

Alternatívne, namiesto ílovitého piesku je možné použiť na hornú vrstvu šotolinu – vrstvu zmesi najmenej dvoch frakcií (0–4, 4–8 a 8–16 mm) prírodného alebo umelého kameniva rozprestretého a zhutneného, alebo v skladbe šotolina 20 mm, hlinito-piesčitá zmes 50 mm a štrk (frakcie 16–32) 70 mm. Topografia terénu a trasovanie chodníkov si bude vyžadovať doriešenie mlatového chodníka dreveným chodníkom vedeným nad terénom podporetého stĺpikovou konštrukciou.

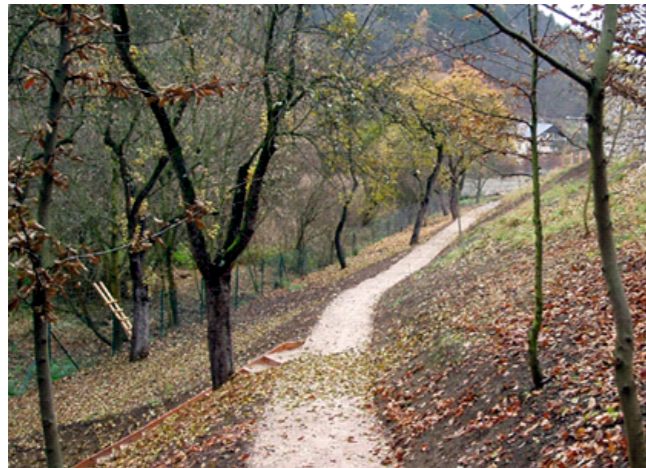

Hranicu medzi mlatovým chodníkom a trávnikom bude tvoriť oceľová pásovina

V časti, kde sú umiestnené detské prírodné hracie prvky je potrebné zriadiť bezpečnostný povrch. Materiálovo navrhujeme povrch dopadovej zóny v zodpovedajúcich vrstvách predpísaných príslušnou normou a na základe pádovej výšky prvku, udávanej jeho výrobcou. Rovnaký povrch bude použitý aj v priestore s hracími prvkami.

Materiálovo navrhujeme tento povrch riešiť v alternatívach:

- z borky, resp. drevoštiepky pri možnom využití dreveného odpadu po zdravotnom a bezpečnostnom oreze drevín
- z jemného štrku, zaoblené kamenivo tzv. kačičiek, frakcie do 8 mm. Tento materiál má z hľadiska absorpcie kinetickej energie a tlmenia pádu rovnaké vlastnosti ako borka, pritom vykazuje rad ďalších výhodných vlastností („neroznáša sa“, rýchlejšie vysychá).

## Materiálové riešenie prvkov drobnej architektúry

Pri riešení všetkých prvkov drobnej architektúry bude uplatňovaný princíp zachovania prírodného charakteru riešeného priestoru. V riešenom priestore budú umiestnené lavičky a iné prvky na sedenie pri využití topografie terénu. Prírodný charakter budú mať aj schody potrebné v určitých úsekoch na preklenutie terénnych nerovností. Objekt vstupnej šachty vodných nádrží bude doplnený drevenou platformou umožňujúcou využitie jej strechy na sedenie a demonštrovanie princípov tvorby zelenej strechy prostredníctvom strechy šachty. Pri riešení dreveného pódia ako aj ďalších prvkov sa očakáva spolupráca so Strednou školou umeleckého priemyslu.



Plocha na sedenie zasadená do terénu



Ilustračné foto – dopadová plocha



Plocha na sedenie zasadená do terénu



Lavička zakomponovaná do terénu



Lavička zakomponovaná do terénu



Ilustračné foto – spolupráca so Strednou školou umeleckého priemyslu pri tvorbe mobiliáru



Ilustračné foto – možnosť ohraničenia určitých plôch prírodným oplatením



súčasný stav vstupnej zóny priestoru parcely na Svoradovej

# Vizualizácia návrhu



# Morfológia terénu

## Geodetické zameranie parcely

spracovateľ: Ing. Valéria Vicenová

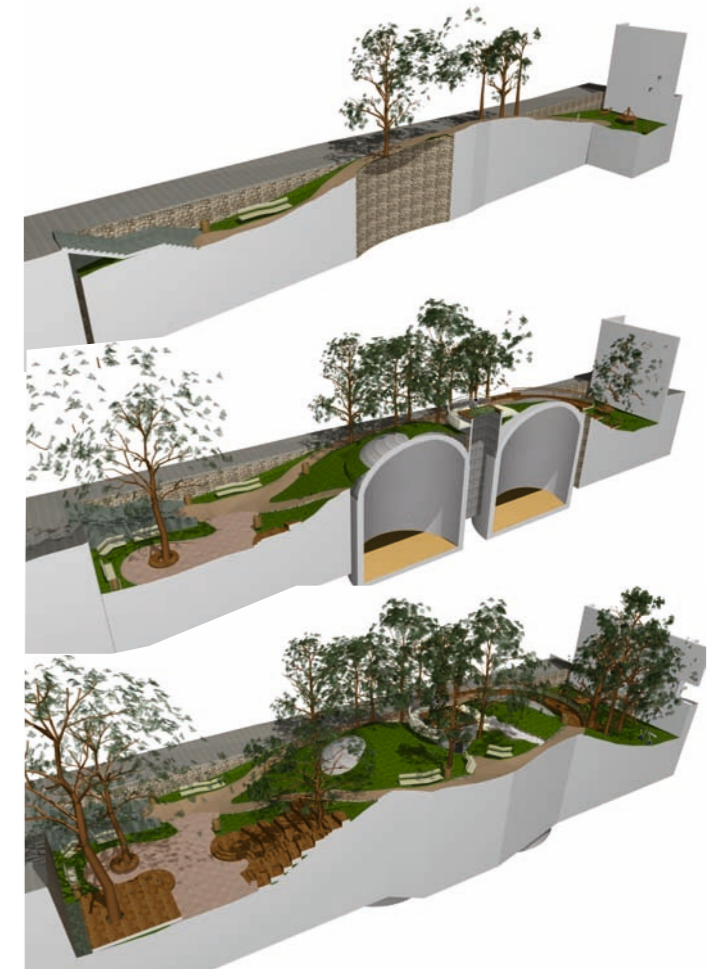
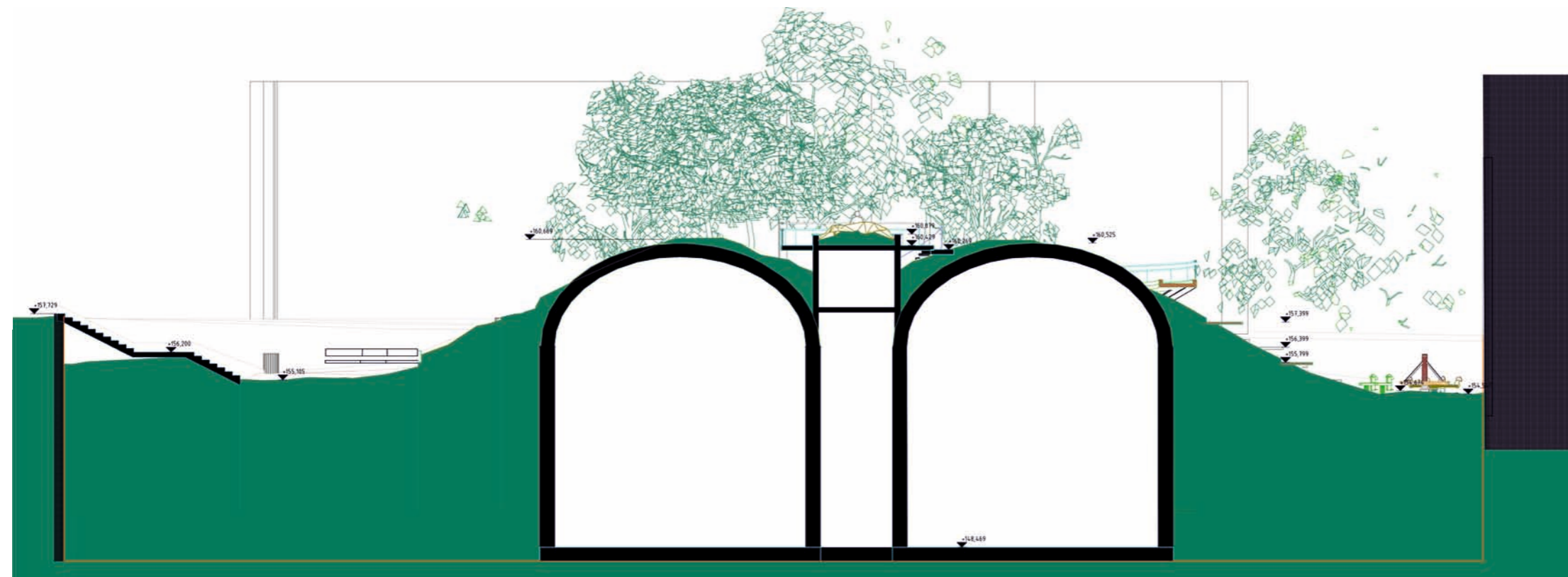
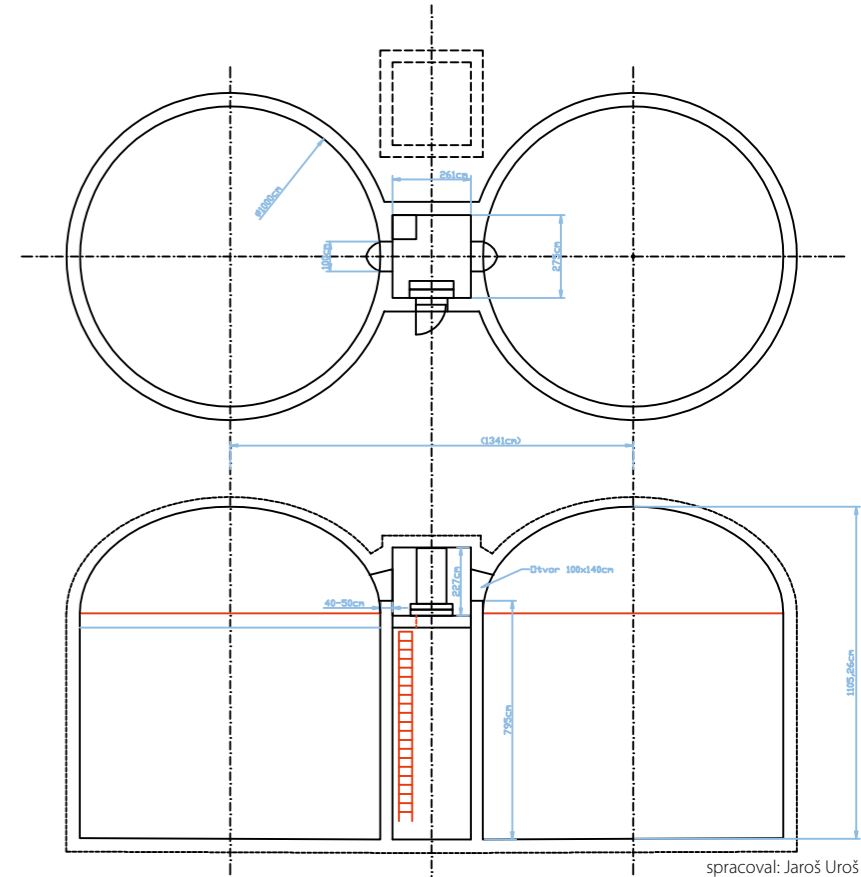
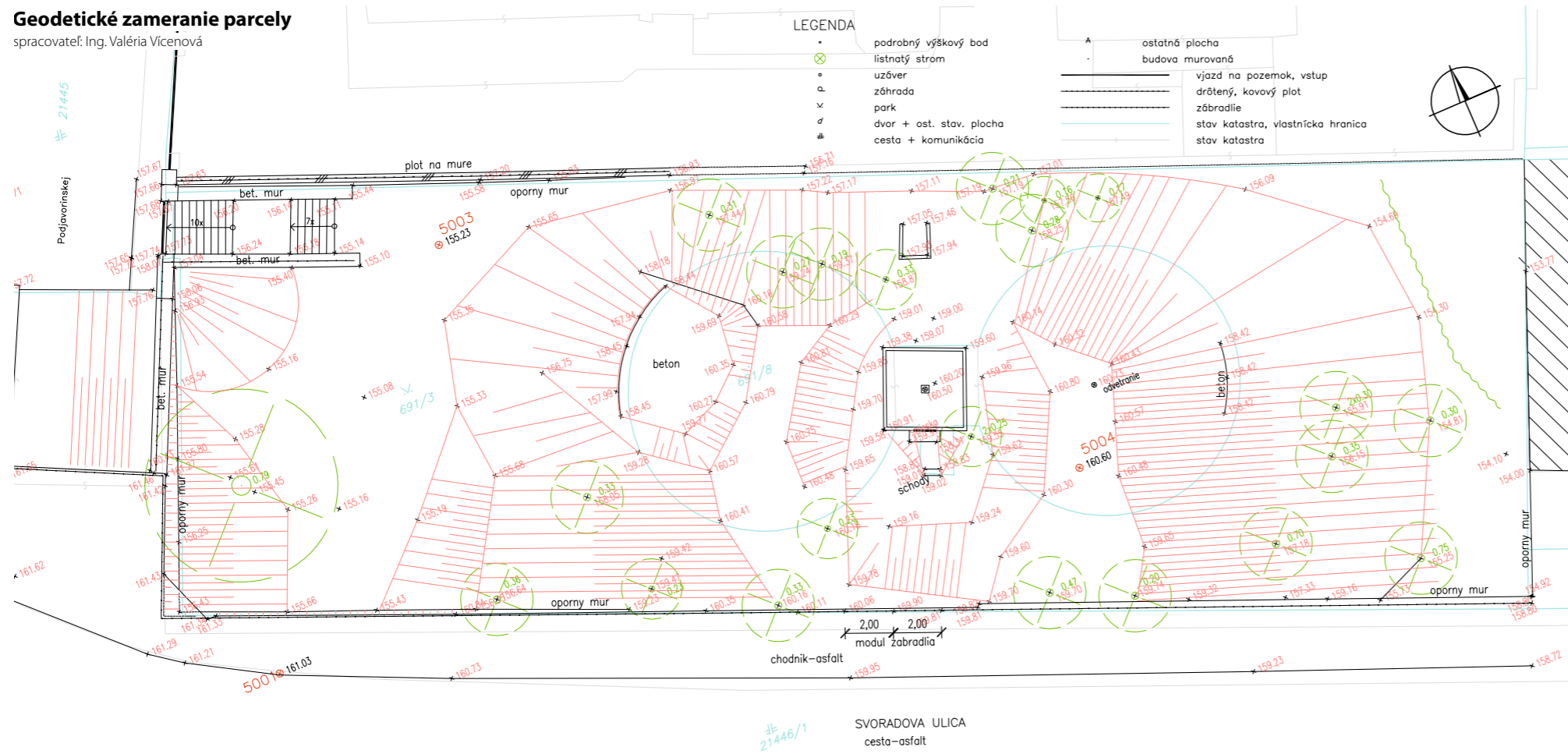

# Sadové úpravy a technické riešenie

## Základ dendrologického prieskumu

spracovateľ: Ing. Zuzana Hudeková, PhD., Ing. Veronika Poklembová, PhD.



### Objekt vodných nádrží

Dve symetrické železobetónové valcovité nádrže zaklenuté kupolou boli postavené pravdepodobne v medzivojnovom období ako zásobníky vody. Nie je zrejmé, či boli niekedy aktívne týmto spôsobom využívané. V strede medzi nádržami sa nachádza kontrolná šachta prístupná z hornej úrovne terénu. S nádržami je prepojená otvormi „lunetami“ v kupoliach. Odhadovaná hrúbka stien nádrží 40 – 50 cm. Nádrže rovnako ako šachta medzi nimi sú založené na rovnakej úrovni, pod úrovňou najnižšieho bodu terénu na pozemku.

Bližšie informácie k vzniku stavby nebolo možné na základe dostupných archívnych záznamov získať.

Nádrže nezanedbateľným spôsobom ovplyvňujú charakter daného priestoru, napriek tomu, návrh nepredpokladá v prvej fáze explicitné zapojenie vodných

nádrží do konceptu verejného priestoru Svornosť, ponecháva však túto možnosť do budúcnosti otvorenú.

### Sadové úpravy

V danom priestore bol zrealizovaný dendrologický prieskum. Na výrub je z dôvodu zlého zdravotného stavu, ohrožujúceho bezpečnosť návštevníkov navrhnutých 11 ks drevín, niektoré sú už v súčasnosti vyschnuté. Nachádzajú sa tu aj invázívne dreviny. Zdravotný a hlavne bezpečnostný rez je potrebné zrealizovať na 4 drevinách, následne zdravotný a udržiavací rez všetkých drevín.

Výsadba novej stromovej vegetácie sa v súčasnosti v riešenom priestore navrhuje iba v rozsahu náhradnej výsadby za výrub pagaštana konského (č.1). Navrhujeme výsadbu do podrastu – sčasti pôdopokryvnými rastlinami (napr. *Ajuga reptans*, *Hedera helix*) ako aj posilniť jarný efekt výsadbou drobných cibulovín, prídadne iných v prírode sa voľne vyskytujúcich trvaliek.

### Technické riešenie zasakovania zrážkovej vody

Zasakovanie zrážkovej vody si bude vyžadovať v obmedzenej miere len priestor kontaktu rovinnou spevnenej plochy a začiatku stúpajúceho terénu, aby nedochádzalo k podmáčaniu mlatového povrchu zrážkovou vodou stekajúcou osobitne z odhalenej betónovej časti zásobníka zvlášť pri intenzívnych zrážkach. Priepustnosť je závislá od zrnitosti a rozdelenia častíc a je vyjadrená koeficientom  $k_f$  (koeficient priepustnosti). Zvyčajne majú zeminy koeficient od 10-2 do 10-10 m/s. Vytvorenie zasakovacieho rigolu bude spočívať v odkopaní úzkeho pásu terénu a navrstvení filtračného štrku.

#### Zdroje

<http://bratislava.sme.sk/c/984701/palfy-vodil-hosti-na-rozkvitnutu-lipu.html#ixzz3VN94g8tn>  
[http://www.muop.bratislava.sk/VismoOnline\\_ActionScripts/File.ashx?id\\_org=600176&id\\_dokumenty=2410](http://www.muop.bratislava.sk/VismoOnline_ActionScripts/File.ashx?id_org=600176&id_dokumenty=2410)  
[http://www.bratislavskenoviny.sk/najnovsie-spravy-z-bratislavy/pamiatni-historie/z-palfyho-zahrady-uz-neostalo-skoro-nic.html?page\\_id=14016](http://www.bratislavskenoviny.sk/najnovsie-spravy-z-bratislavy/pamiatni-historie/z-palfyho-zahrady-uz-neostalo-skoro-nic.html?page_id=14016)

## Dendrologický prieskum

č.	latinský názov slovenský názov	Obvod kmeňa (cm)	Hodnotenie (podľa Machovca)	Odvodnenie	Poznámka
1	<i>Aesculus hippocastanum</i> pagaštan konský	244	1-0	dutina, hniloba, drevokaz, hmyz, odľahčiť korunu, na dožitie	NA VÝRUB
2	<i>Aesculus hippocastanum</i> pagaštan konský	250	1	hniloba, otvorené rany	ZDRAVOTNÝ REZ, REDUKCIA KORUNY MIN. 30-40%
3	<i>Celtis occidentalis</i> brestovec západný	113	3		
4	<i>Cerasus</i> Spp. čerešňa	53	0	100% poškodenie	NA VÝRUB
5	<i>Acer platanoides</i> javor mliečny	105	2-3	dať dole brečtan, zväziť statiku, orezať	
6	<i>Ulmus laevis</i> brest vŕzavý			šíkmy, vyvalený, sekundárne výhony	NA VÝRUB
7	<i>Fraxinus excelsior</i> jaseň štíhly	72	3	korene?	
8	<i>Cerasus</i> Spp. čerešňa	104	2	40% poškodenie, preschnuté konáre, na dožitie	
9	<i>Fraxinus excelsior</i> jaseň štíhly	72	4		
10	<i>Sambucus nigra</i> baza čierna	6 výhonov			NA VÝRUB
11	<i>Cerasus avium</i> čerešňa vtáčia	98	2	zlomy v korune, zlé vetvenie	
12	<i>Acer platanoides</i> javor mliečny	85	4	ukotvenie?	
13	<i>Acer campestre</i> javor poľný	60	2-3	merané pod sekundárnym výhonom	ZDRAVOTNÝ REZ
14	<i>Fraxinus</i> Spp. jaseň	103	2-3	poškodenie na báze kmeňa, hniloba	
15	<i>Ailantus altissima</i> pajaseň žliazkatý	89			INVÁZNY, NA VÝRUB
16	<i>Sambucus nigra</i> baza čierna	pôv. 5 výhonov, už len 3		prestárnutá, hniloba po odstránení 2 výhonov	NA VÝRUB
17	<i>Juglans nigra</i> orech čierny	65	3-4		
18	<i>Juglans</i> Spp. orech	50	3-4		
19	<i>Aesculus hippocastanum</i> pagaštan konský	87	3-4		
20	<i>Cerasus avium</i> čerešňa vtáčia	55	2	preschnutý, klinec v kmeni	
21	<i>Prunus cerasifera</i> slivka čerešňoplodá	100	2	viackmeň, suché konáre, na dožitie	NA VÝRUB
22	<i>Acer campestre</i> javor poľný	50-60	2	šíkmy, dvojkmeň	NA VÝRUB
23	<i>Acer platanoides</i> javor mliečny	150	2	šíkmy, dvojkmeň	
24	<i>Fraxinus</i> Spp. jaseň	80	3		ZDRAVOTNÝ REZ
25	<i>Acer platanoides</i> javor mliečny	60	2	mierne šikmy, odstrániť konáre kvôli statike	
26	<i>Aesculus hippocastanum</i> pagaštan konský	180	1	drevokazný hmyz, zlomy	ZDRAVOTNÝ REZ
27	<i>Aesculus hippocastanum</i> pagaštan konský	180-200	3-4	mierne šikmy, preschnutý	
28	<i>Fraxinus</i> Spp. jaseň	2x60	2-3	2-kmeň, podporiť jeden z nich, rezom	
29	<i>Fraxinus</i> Spp. jaseň	150	3-4	preschnutý	
30	<i>Cerasus</i> Spp. čerešňa		0		NA VÝRUB
31	<i>Acer platanoides</i> javor mliečny	2x80	2	redukovať	
32	<i>Sambucus nigra</i> baza čierna	m2			VÝRUB
33	<i>Ailantus altissima</i> pajaseň žliazkatý	50-60			INVÁZNY, NA VÝRUB

pozn. – modrou sú vyznačené stromy rastúce na betóne



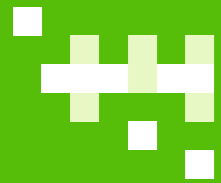

## bratislava zelenaj sa

Bratislava sa pripravuje  
na zmenu klímy

Mysli globálne, konaj lokálne.  
[www.eeagrants.org](http://www.eeagrants.org)



Bratislava sa pripravuje na zmenu klímy  
- pilotná aplikácia opatrení v oblasti zadržiavania  
zrážok v urbanizovanom prostredí

Projekt je financovaný z grantov Islandu, Lichtenštajnska a Nórska  
prostredníctvom Finančného mechanizmu EHP a zo štátneho rozpočtu Slovenskej republiky.